

## CARACTERÍSTICAS

- LAS DOS SALIDAS SE UNEN Y SUSTITUYEN EL ADAPTADOR
- DISPONIBLES CON SALIDA SIMPLE Y DOBLE
- VÁLVULAS DE DESCARGA DE AIRE INTEGRADAS A AMBOS LADOS DE LA BASE
- DISPONIBLES CON ROSCA: BSP
- PRESIÓN DE TRABAJO: HASTA 500 BAR
- FUNCIONAMIENTO CON ACEITE Y GRASA
- LUBRICACIÓN SEGURA Y CONTROLADA
- MONTAJE FÁCIL Y FLEXIBLE CON REDUCIDOS COSTES DE MANTENIMIENTO
- POSIBILIDAD DE SUSTITUIR LOS ELEMENTOS DOSIFICADORES SIN DESMONTAR LOS TUBOS

## APLICACIONES

- CUALQUIER SISTEMA DE LUBRICACIÓN DE ACEITE Y GRASA

## Dosificadores modulares progresivos SMX de acero inoxidable Aisi 316 Y Aisi 303

Los dosificadores modulares **SMX INOX AISI 316 Y AISI 303** garantizan una lubricación precisa optimizando la eficiencia de los sistemas de lubricación.

El dosificador está compuesto por dos partes principales:

- LA BASE (que incluye un mínimo de tres elementos)
- LAS VÁLVULAS DOSIFICADORAS

Para maximizar el rendimiento del sistema, resulta fundamental el uso de **elementos de monitorización eléctrica** que detectan fallos de funcionamiento o el bloqueo del sistema.

Gracias a su **diseño modular**, el sistema puede ampliarse fácilmente y la sustitución de los elementos dosificadores puede realizarse sin necesidad de desmontar los tubos, lo cual garantiza unos reducidos costes de mantenimiento. El diseño modular de los dosificadores permite asimismo agrupar los puntos de lubricación según los requisitos de la instalación.

Los dosificadores **SMX INOX AISI 316 Y AISI 303** han sido diseñados para ser utilizados en ambientes donde existe un elevado riesgo de oxidación de los elementos metálicos, situación típica en el sector alimenticio y marino.



## PRINCIPIO DE FUNCIONAMIENTO

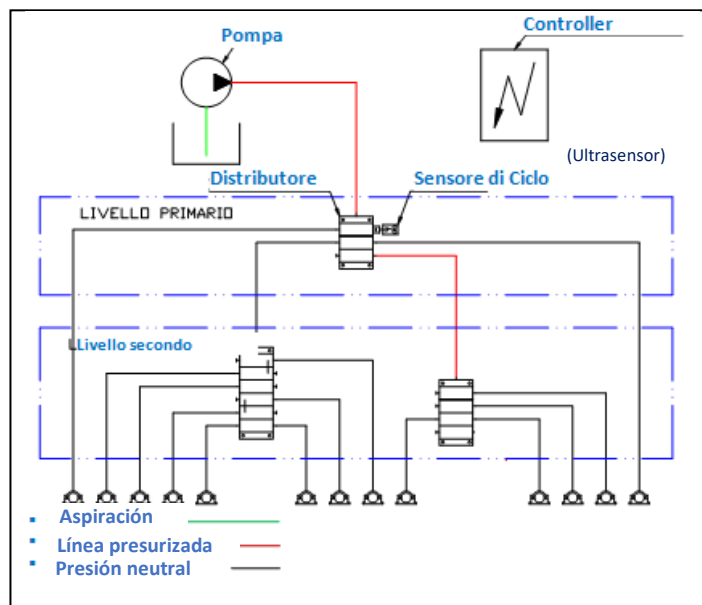

El sistema se amplía fácilmente y el diseño modular permite la sustitución del mismo con un coste reducido.

En el diagrama se representa un sistema progresivo, donde el lubricante se bombea hacia una única entrada de un "distribuidor progresivo" (dosificador máster) y se divide volumétricamente entre una serie de puntos mediante el movimiento progresivo de los pistones dispuestos secuencialmente.

El ciclo es controlado por el elemento de monitorización UltraSensor.

## CARACTERÍSTICAS TÉCNICAS

Rosca de entrada	1/4 BSP
Rosca de salida	1/8 BSP
Presión máx.	500 bar
Lubricante	Grasa y aceite

## LAS BASES

LA BASE SE COMPONE DE UN MÍNIMO DE **TRES ELEMENTOS**:  
BASE INICIAL, INTERMEDIA Y FINAL.

Para el montaje resulta esencial conocer el número de salidas necesarias para lubricar la instalación, con el fin de identificar el número de elementos que se deben utilizar.

Se pueden añadir a las bases un número ilimitado de elementos.

El montaje y la sustitución de los elementos dosificadores es muy sencilla:

- Colocar la válvula en su base.
- Introducir los tornillos de fijación
- Atornillar.

Los elementos se montan fácilmente, sin necesidad de retirar los tubos.

Durante el montaje, prestar atención a las juntas tóricas situadas a los lados de la base.

Gracias a las placas puente se puede transferir el caudal de una válvula dosificadora a la siguiente.

Deben ordenarse en función del lado donde se encuentra la salida que se desea añadir, ej. puente derecho, puente izquierdo o puente derecho/izquierdo para ambos.

El lado del puente se indica directamente sobre la pieza con una flecha, que indica la salida que se conecta a la siguiente.

Para el montaje, colocar la placa puente sobre la base; colocar encima la válvula dosificadora y utilizar los dos tornillos de fijación suministrados con el elemento puente para fijar el conjunto.

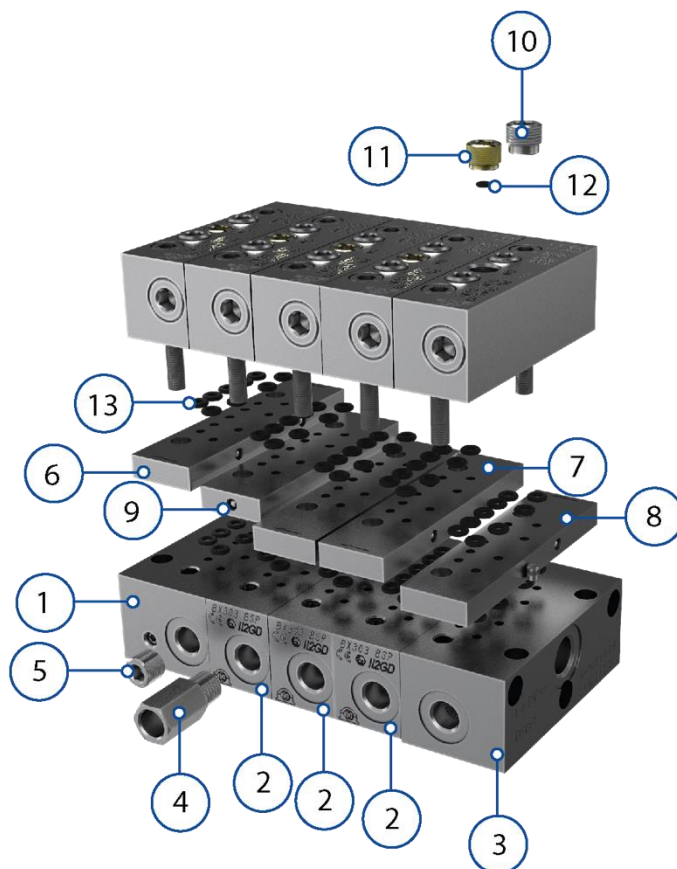

POSICIÓN	DESCRIPCIÓN	CÓDIGOS AISI 316	CÓDIGOS AISI 303
1	Base final	0646515	0646702
2	Base intermedia	0646513	0646704
3	Base inicial	0646512	0646700
4	Válvula antirretorno	0519335	0519335
5	Tapón	0646254	0646254
6	Elemento puente izdo.-dcho.	0646223	0646714
7	Elemento puente izdo.	0646221	0646710
8	Elemento puente dcho.	0646220	0646708
9	Elemento puente salida única	0646222	0646712
10	Adaptador blanco para salida única	0646250	0646250
11	Adaptador amarillo para dos salidas separadas	0646251	0646251
12	Disco de estanqueidad	0641791	0641791
13	Junta tórica de estanqueidad de Viton	0018887	0018887

VÁLVULAS DOSIFICADORAS - CAUDALES Y DIMENSIONES

CAUDAL DE SALIDA				
CAUDAL DE SALIDA				1 O 2 SALIDAS
cc.	pulg. cúb.	CÓDIGO AISI 316	CÓDIGO AISI 303	SÍMBOLO
0,04	.0024	0646524	0646716	SMX 04
0,08	.005	0646516	0646717	SMX 08
0,12	.007	0646535	0646725	SMX 12
0,16	.010	0646517	0646718	SMX 16
0,25	.015	0646518	0646719	SMX 25
0,35	.021	0646519	0646720	SMX 35
0,40	.025	0646520	0646721	SMX 40
0,50	.030	0646521	0646722	SMX 50
0,60	.036	0646522	0646723	SMX 60
0,65	.040	0646523	0646724	SMX 65

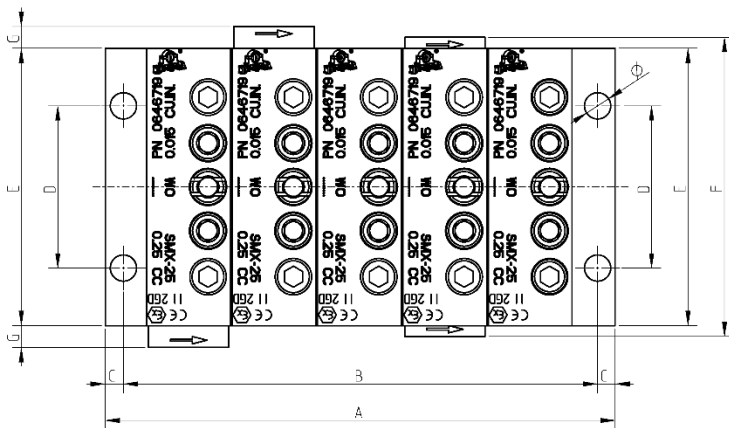
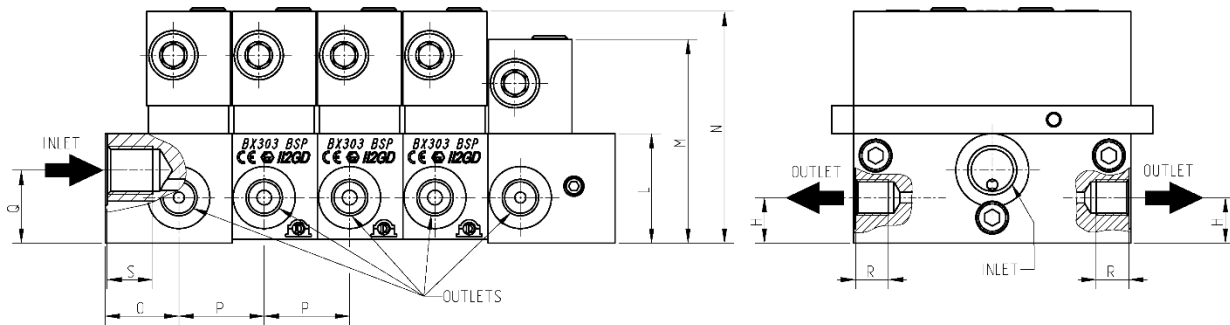

DIMENSIONES CONJUNTOS DE BASES				
Núm.	A		B	
	mm	pulg.	mm	pulg.
3	93,02	3,6	83,02	3,2
4	116,44	4,5	106,44	4,1
5	139,86	5,4	129,86	5,1
6	163,28	6,4	153,28	6,1
7	186,70	7,2	176,70	6,9
8	210,12	8,2	200,12	7,8
9	233,53	9,1	223,53	8,7
10	256,95	10,1	246,95	9,6
11	280,37	10,9	270,37	10,5
12	303,79	11,8	293,79	11,4
13	327,21	12,8	317,21	12,4
14	350,63	13,7	340,63	13,3
15	374,05	14,6	364,05	14,2
16	397,47	15,5	387,47	15,1
17	420,89	16,4	410,89	16,1
18	444,30	17,3	434,30	16,9
19	467,72	18,2	457,72	17,8
20	491,14	19,1	481,14	18,8

DIMENSIONES ELEMENTOS SMX							
C		D		E		F	
mm	in	mm	in	mm	in	mm	in
5	0.20	44.45	1.74	76	2.99	82	3.23
G		H		L		M	
mm	in	mm	in	mm	in	mm	in
6	0.24	12.5	0.49	30	1.18	56	2.20
N		O		P		Q	
mm	in	mm	in	mm	in	mm	in
63.5	2.50	20.2	0.80	23.42	0.92	20	0.79
R		S		Ø		INLET	OUTLET
mm	in	mm	in	mm	in	1/4"	1/8"
9	0.35	12.5	0.49	7.2	0.28	BSP	BSP

## DISPOSITIVO DE MONITORIZACIÓN

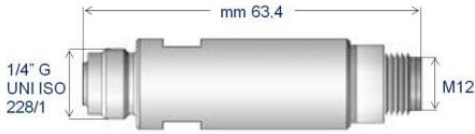

Para completar el sistema, se recomienda el uso de un dispositivo de control, con el fin de verificar el correcto funcionamiento del paquete dosificador.

Los dispositivos aconsejados son de tipo eléctrico.

CARACTERÍSTICAS TÉCNICAS	
Material	AISI 316
Máx. núm. ciclos por minuto	1000
Alimentación	8 ÷ 28 V CC
Protección contra cortocircuitos	✓
Led de visualización	✓
Temperatura de trabajo	- 10 °C ÷ + 60 °C
Grado de protección	IP 67
Señal de salida	NPN 2 A N.O. - PNP 0,7 A N.O

ULTRASENSOR (ELÉCTRICO)		
DESCRIPCIÓN		CÓDIGO
UltraSensor Acero inoxidable AISI 316		1655340

## INFORMACIÓN PARA EL PEDIDO

**ATENCIÓN:** para identificar las diferentes salidas debe considerarse que el conjunto se ve verticalmente y que las salidas están numeradas secuencialmente desde la parte inferior (entrada) y de izquierda a derecha.

### Dispositivo para unir o separar las salidas

Se pueden unir los dos caudales de un mismo elemento sustituyendo el adaptador amarillo, código **0646251**, por el adaptador blanco, código **0646250**, tal y como se ilustra en la siguiente figura. Cuando las dos salidas están conectadas entre sí, es necesario recordar que se debe cerrar con un tapón la salida no utilizada.

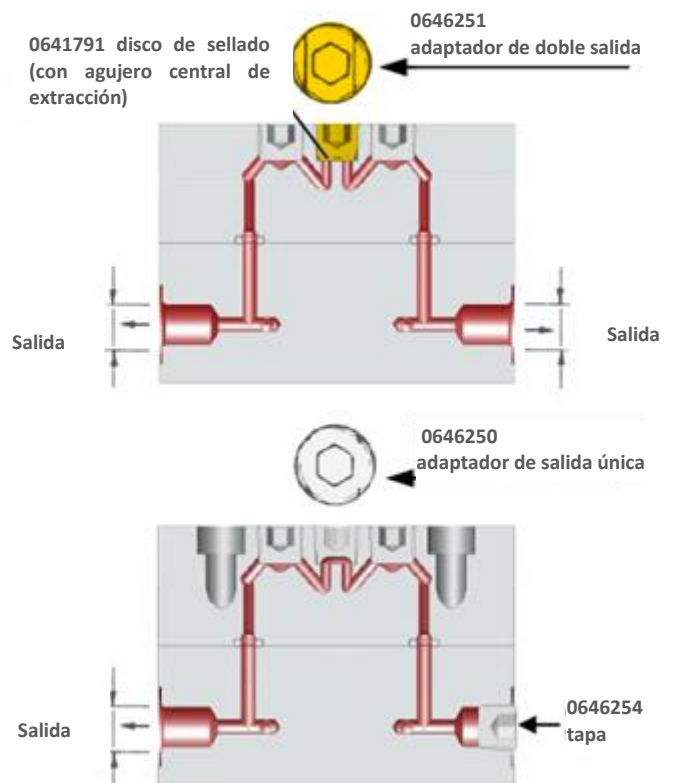
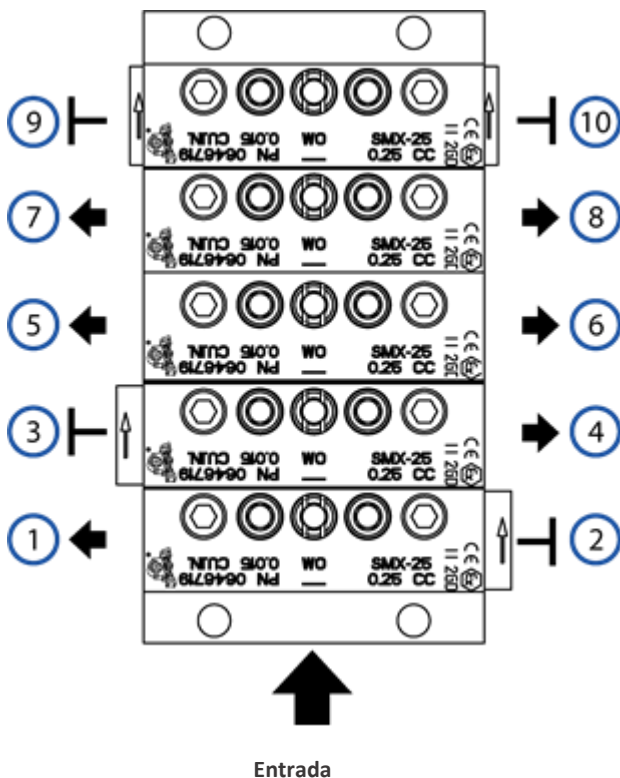

C2111PS WK 21/22

Los productos DropSA se pueden adquirir en las filiales de DropSA y en sus distribuidores autorizados; se recomienda consultar la página web [www.dropsa.com/contact](http://www.dropsa.com/contact) o escribir a [sales@dropsa.com](mailto:sales@dropsa.com)

Info distribuidor: