

## LA SOLUZIONE ECONOMICA PER LA LUBRIFICAZIONE AD OLIO E GRASSELLO

### CARATTERISTICHE

- 2 VERSIONI:
- MANUALE
- AUTOMATICA
- UTILIZZABILI AD OLIO E GRASSELLO
- SERBATOIO: 2L -3L
- SCHEDA ELETTRONICA PROGRAMMABILE
- BASETTA CONNETTORI ESTERNA
- LIVELLI:
- A GALLEGGIANTE
- A INFRAROSSI

Compatta e versatile la pompa **Smart3** rappresenta la soluzione più conveniente per i sistemi di lubrificazione. Con questa pompa è possibile utilizzare olio o grassello.

Grazie alle due **VERSIONI** disponibili, il ciclo di lubrificazione può essere gestito interfacciando la pompa a un PLC esterno (**MANUALE**), oppure utilizzando una scheda integrata alla pompa (**AUTOMATICA**).

**SMART3** è la soluzione ideale per essere utilizzata in sistemi a linea singola, in particolare con il sistema valvole 33V.



### VERSIONE AUTOMATICA

**TOTALE AUTONOMIA** nella gestione dei tempi-ciclo, degli allarmi e dei controlli

### VERSIONE MANUALE

Gestione di un ciclo di lubrificazione con PLC esterno

## ESEMPIO DI APPLICAZIONE CON VALVOLE 33V

Utilizzando le Valvole 33 in abbinamento alla pompa **SMART3**, otterrete un sistema di lubrificazione che garantisce una qualità eccellente, e un elevato rendimento con vantaggi economici concreti.

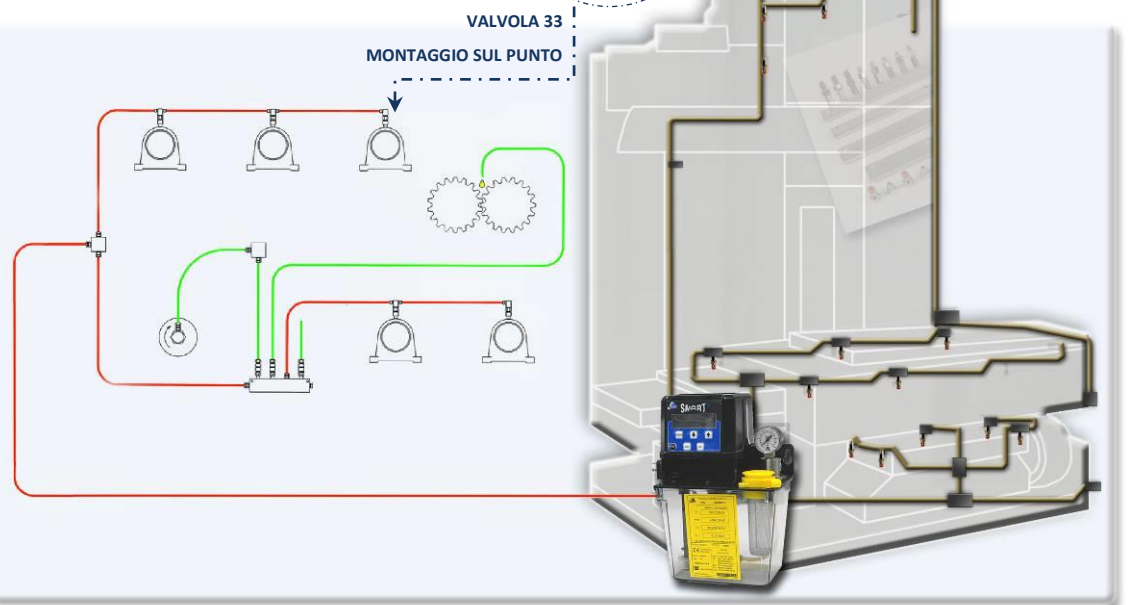
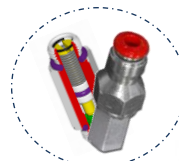

### APPLICAZIONI

- MACCHINE UTENSILI
- SISTEMI MEDIO PICCOLI AD OLIO O GRASSELLO
- CENTRI DI LAVORO
- SISTEMI ESTERNI

## CICLO DI LUBRIFICAZIONE CON CONTROLLO DI NUOVA GENERAZIONE

Disponibili molte soluzioni per il monitoraggio e il controllo della lubrificazione:

1. **CYCLE MODE:** la pausa è definita a tempo o con conteggio d'impulsi esterni; le due condizioni lavorano con ogni combinazione.
2. **PULSE MODE:** pausa e lubrificazione sono determinati da impulsi esterni. Inoltre, durante i cicli di lubrificazione, il sensore di ciclo può essere monitorato per assicurare un corretto funzionamento del sistema. La pompa può sospendere il ciclo di lubrificazione se gli impulsi esterni non vengono rilevati.
3. **STANDBY:** In questa fase il sistema di lubrificazione è inattivo fino al successivo ciclo di lubrificazione.

### ALTRE FUNZIONALITA':

#### MULTICICLO:

Grazie al MULTICICLO è possibile controllare in maniera accurata la lubrificazione, ottenendo la giusta quantità di lubrificante in un unico ciclo.

#### FUNZIONE SOSPENSIONE:

In modalità CYCLE, l'ingresso PULSE può essere utilizzato per sospendere il ciclo di Lubrificazione. Questo è utile per sospendere momentaneamente la lubrificazione, quando ad es. si cambia un utensile. Questa funzionalità mette il sistema in sospensione quando gli impulsi non sono più ricevuti. In un sistema a tempo, la funzione di SOSPENSIONE può essere un comando remoto per fermare i contatori.

#### OPZIONE D'ALLARME REMOTO, INCLUSA USCITA CODIFICATA:

Oltre ad avere un contatto RELE' per una connessione d'allarme remoto, la SMART3 ha la capacità di inviare un segnale codificato. Quando il segnale di allarme codificato è selezionato, la pompa invia impulsi al contatto d'allarme con il codice di errore, visualizzato sul display. Ciò significa che il PLC remoto può contare gli impulsi e interpretare il tipo di allarme che è stato inviato, piuttosto che dare un allarme generico come succede su altri sistemi.

### IMPLEMENTAZIONI POSSIBILI CON I PARAMETRI DEL MENÙ ADVANCED "CYCLE END" E "LUBE TYPE"

#### CICLO SEMPLICE

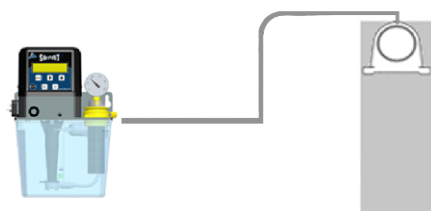

#### CICLO CON CONTROLLO PRESSOSTATO (INTERNO)

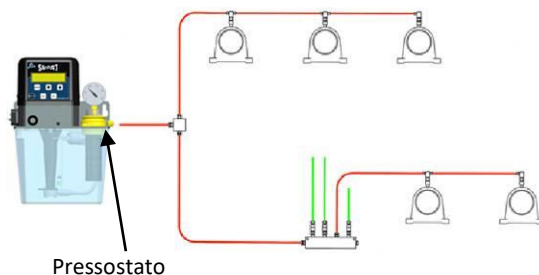

#### LUBRIFICAZIONE TRAMITE IMPULSI ESTERNI CON CONTROLLO PRESSOSTATO (INTERNO)

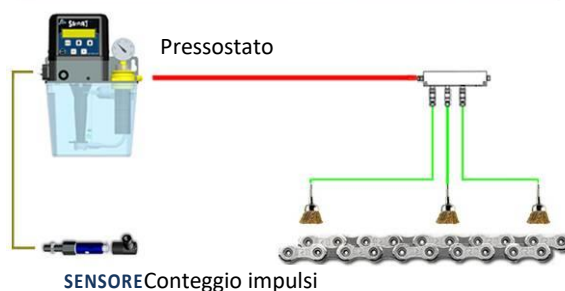

### CONNESSIONI ELETTRICHE

#### TIPO 1

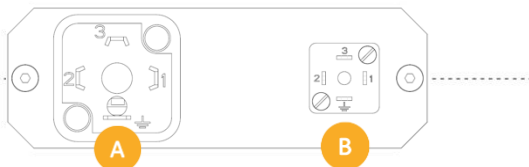

#### TIPO 2

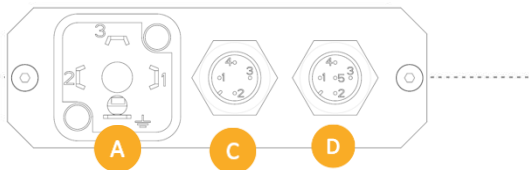

#### TIPO 3

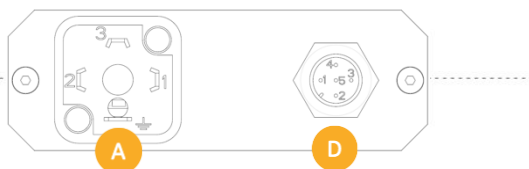

- A *DIN 43650*
- B *DIN 40050*
- C *M12X1-PIN 4*
- D *M12X1-PIN 5*

**FACILE  
INSTALLAZIONE  
GRAZIE ALLE  
DIVERSE  
CONNESSIONI**

### INGOMBRI (DISEGNI NON IN SCALA)

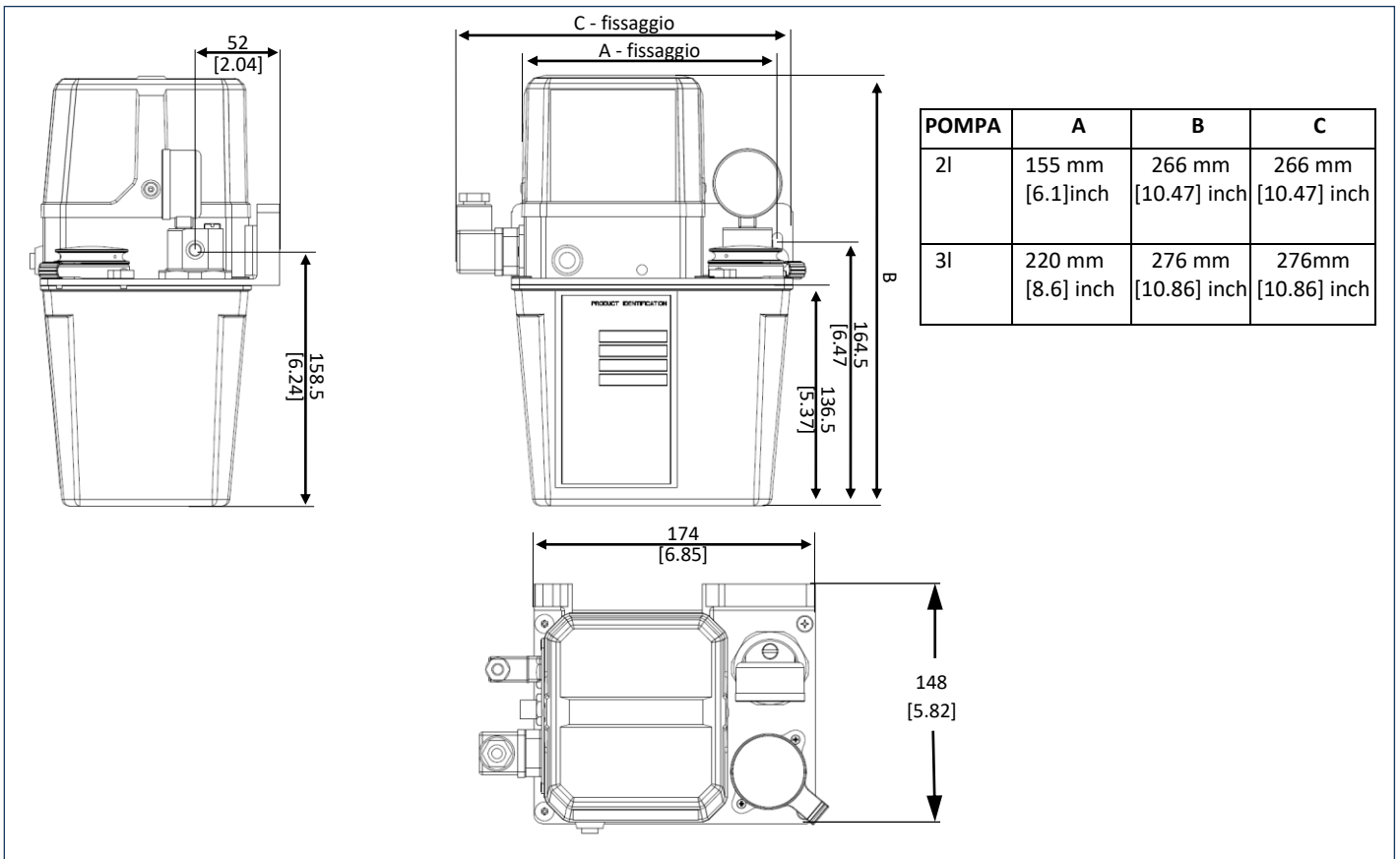

### CARATTERISTICHE TECNICHE

<b>Motori</b>	110V -2p- 50/60 Hz 140/175W - (2800/3500 rpm) 230V - 2p- 50 Hz 135 W - (2800 rpm) 230V - 2p- 60 Hz 170 W - (3500 rpm) 24 V CC - 55 W - (2800 rpm)
<b>Grado Di Protezione Elettropompa</b>	IP 55
<b>Sistema Pompante</b>	Pompa ad ingranaggi
<b>Portate</b>	180 cc/min @ 2800 rpm - 220 cc/min @ 3500 rpm
<b>Pressione Di Lavoro Massima</b>	30 bar
<b>Attacco Uscita</b>	G1/8" BSP
<b>Segnalatore Di Minimo Livello A Galleggiante</b>	Con contatto NC in presenza di liquido
<b>Segnalatore Di Minimo Livello A Infrarossi</b>	Tipo NPN/PNP protetto al cortocircuito, off in caso di minimo livello
<b>Filtro</b>	Grado di filtraggio 1000 µ
<b>By-Pass</b>	Regolabile 0-30 bar - pretarato 25 bar
<b>Pressostato</b>	10-20bar - pretarato a 18 bar
<b>Temperatura Di Utilizzo</b>	+ 5 ÷ + 60 °C
<b>Lubrificanti Ammessi</b>	Olio lubrificante 32 cSt-320 cSt; Grasso max NLGI000;
<b>Temperatura Di Conservazione</b>	-20 ÷ +80 °C
<b>Livello Di Pressione Sonora Continuo</b>	< 70 dB(A)
<b>Tempo Massimo Di Lavoro Continuo Consigliato</b>	1 min
<b>Tempo Minimo Di Standby</b>	5 volte T- on

### INFORMAZIONI PER L'ORDINE

#### SMART3 - VERSIONE AUTOMATICA - CON CONTROLLER

LIVELLO	ALLARME	BASETTA	CODICE BASETTA	ALIMENTAZIONE	CODICI	
					SERBATOIO 2L	SERBATOIO 3L
Magnetico	Contatto NO/NC	Tipo 1	3133807	24Vcc	<b>4011018</b>	<b>4011318</b>
				110Vca-50/60Hz	<b>4011118</b>	<b>4011418</b>
				230Vca-50/Hz	<b>4011218</b>	<b>4011518</b>
				230Vca-60Hz	<b>4011618</b>	<b>4011718</b>
Ottico	Contatto NO/NC	Tipo 2	3133806	24Vcc	<b>4011019</b>	<b>4011319</b>
				110Vca-50/60Hz	<b>4011119</b>	<b>4011419</b>
				230Vca-50/Hz	<b>4011219</b>	<b>4011519</b>
				230Vca-60Hz	<b>4011619</b>	<b>4011719</b>

LIVELLO	ALLARME	BASETTA	CODICE BASETTA	ALIMENTAZIONE	CODICI	
					SERBATOIO 2L	SERBATOIO 3L
MAGNETICO	Contatto Livello aperto in assenza di olio in serie Pressostato aperto in pressione	Tipo 1	3133800	24Vcc	4010000	4010300
				110Vca-50/60Hz	4010100	4010400
				230Vca-50/Hz	4010200	4010500
				230Vca-60Hz	4010600	4010700
	Contatto Livello aperto in assenza di olio in parallelo Pressostato aperto in pressione	Tipo 3	3133801	24Vcc	4010001	4010301
				110Vca-50/60Hz	4010101	4010401
				230Vca-50/Hz	4010201	4010501
				230Vca-60Hz	4010601	4010701
	Contatto Livello aperto in assenza di olio in serie Pressostato chiuso in pressione	Tipo 1	3133800	24Vcc	4010020	4010320
				110Vca-50/60Hz	4010120	4010420
				230Vca-50/Hz	4010220	4010520
				230Vca-60Hz	4010620	4010720
Contatto Livello aperto in assenza di olio in parallelo Pressostato chiuso in pressione	Tipo 3	3133801	24Vcc	4010021	4010321	
			110Vca-50/60Hz	4010121	4010421	
			230Vca-50/Hz	4010221	4010521	
			230Vca-60Hz	4010621	4010721	
OTTICO	Livello N in serie contatto pressostato aperto in pressione	Tipo 3	3133802	24Vcc	4010012	4010312
				110Vca-50/60Hz	4010112	4010412
				230Vca-50/Hz	4010212	4010512
				230Vca-60Hz	4010612	4010712
	Livello N in parallelo contatto pressostato aperto in pressione	Tipo 2	3133803	24Vcc	4010013	4010313
				110Vca-50/60Hz	4010113	4010413
				230Vca-50/Hz	4010213	4010513
				230Vca-60Hz	4010613	4010713
	Livello P in serie contatto pressostato aperto in pressione	Tipo 3	3133804	24Vcc	4010014	4010314
				110Vca-50/60Hz	4010114	4010414
				230Vca-50/Hz	4010214	4010514
				230Vca-60Hz	4010614	4010714
Livello P in parallelo contatto pressostato aperto in pressione	Tipo 2	3133805	24Vcc	4010015	4010315	
			110Vca-50/60Hz	4010115	4010415	
			230Vca-50/Hz	4010215	4010515	
			230Vca-60Hz	4010615	4010715	
Livello P in parallelo contatto pressostato chiuso in pressione	Tipo 2	3133805	230Vca-60Hz	-	4010525	

### ACCESSORI

ARTICOLO	DESCRIZIONE	CODICI
<b>C</b> CONNETTORE M12 X 1	Connettore 4 poli femmina	0039169
<b>D</b> CONNETTORE MPM 193-07	Connettore 5 poli femmina	0039170
<b>A</b> CONNETTORE DIN 43650	Connettore 3 poli/terra-femmina – Uscita cavi PG9	0039976
<b>B</b> CONNETTORE DIN 40050	Connettore 3 poli/terra-femmina- miniaturizzato	0039841

### RICAMBI

ARTICOLO	DESCRIZIONE	CODICI
<b>POMPA</b>	Portata 180 CC	3099166
<b>MOTORE</b>	110Vca 50/60Hz monofase - 140/175W 2P	3301565
	230Vca 50Hz monofase - 135W 2P	3301567
	230Vca 60Hz monofase - 170W 2P	3301600
	24Vcc	3301582
<b>SENSORE DI LIVELLO</b>	Magnetico	1655763
	Ottico	1639201
<b>FILTRO</b>	Grado 1000µ	3130466

### RICAMBI

ARTICOLO	DESCRIZIONE	CODICI
<b>SERBATOIO</b>	2 l	6770102
	3 l	6770033
<b>MANOMETRO</b>	0 -100 bar	0020564
<b>PRESSOSTATO</b>	NA 10÷20 bar set.18bar	3291048
	NC 10÷20 bar set.18bar	3291035
<b>SCHEDA ELETTRONICA</b>	110Vca	1639225
	230Vca	1639224
	24Vcc	1639226

Info Distributore: