

KIT POMPA IPG 20-70



KIT POMPA IPG 3134594

Kit di sollevamento pompa, elevatore e disco pressatore per grasso per fusti da 180-220 kg con pompe R=20:1 Portata 12 kg/min

Composto da:

1527152	Sollevatore pompa ed elevatore a 2 colonne + disco pressatore
0400705	Pompa ad azionamento pneumatico R=20:1
1527027	Flessibile in gomma R6 3/8" lunghezza 1,5 m F-F 3/8"
1527028	Flessibile in gomma R6 1/2" lunghezza 1,5 m F-F 1/2"

KIT POMPA IPG 3134595

Kit di sollevamento pompa, elevatore e disco pressatore per grasso per fusti da 180-220 kg con pompe R=40:1 Portata 10 kg/min

Composto da:

1527152	Sollevatore pompa ed elevatore a 2 colonne + disco pressatore
0400712	Pompa ad azionamento pneumatico R=40:1
1527027	Flessibile in gomma R6 3/8" lunghezza 1,5 m F-F 3/8"
1527028	Flessibile in gomma R6 1/2" lunghezza 1,5 m F-F 1/2"

KIT POMPA IPG 3134596

Kit di sollevamento pompa, elevatore e disco pressatore per grasso per fusti da 180-220 kg con pompe R=50:1 Portata 6,8 kg/min

Composto da:

3134589	Sollevatore pompa ed elevatore a 2 colonne + disco pressatore
0234846	Pompa ad azionamento pneumatico R=50:1
1527027	Flessibile in gomma R6 3/8" lunghezza 1,5 m F-F 3/8"
1527028	Flessibile in gomma R6 1/2" lunghezza 1,5 m F-F 1/2"

KIT POMPA IPG 3134597

Kit di sollevamento pompa, elevatore disco pressatore per grasso per fusti da 180-220 kg con pompe R=70:1 Portata 6,0 kg/min

Composto da:

3134589	Sollevatore pompa ed elevatore a 2 colonne + disco pressatore
0234847	Pompa ad azionamento pneumatico R=70:1
1527027	Flessibile in gomma R6 3/8" lunghezza 1,5 m F-F 3/8"
1527028	Flessibile in gomma R6 1/2" lunghezza 1,5 m F-F 1/2"

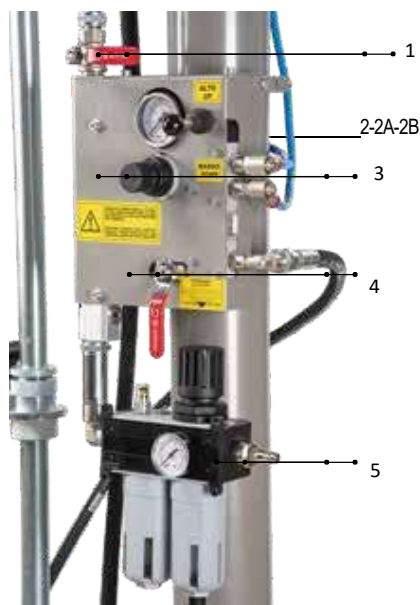

- 1 Rubinetto per alimentazione aria pompa
- 2 Posizione di Off
2A Posizione verso l'alto per sollevare la pompa e il disco pressatore
2B Posizione verso il basso per attivare il fluido di pressione
- 3 Regolatore di pressione con manometro per l'alimentazione dell'aria del sollevatore
- 4 Rubinetto di mandata aria per sollevare il disco pressatore
- 5 Ingresso mandata aria generale nel filtro e nel lubrificatore

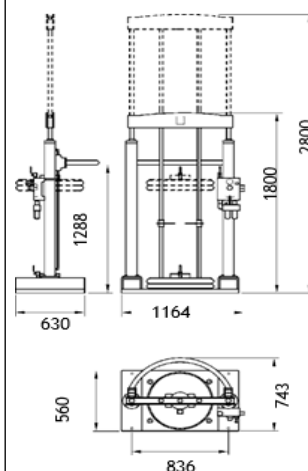

KIT POMPA IPG 3134588

Sollevatore pompa ed elevatore per fusti 180-220 kg
Dotato di disco pressatore per pompe per grasso con stelo \varnothing 30 mm

KIT POMPA IPG 3134589

Sollevatore pompa ed elevatore per fusti 180-220 kg
Dotato di disco pressatore per pompe per grasso con stelo \varnothing 45 mm

KIT POMPA IPG 1527152

Sollevatore pompa ed elevatore per fusti 180-220 kg
Dotato di disco pressatore per pompe per grasso con stelo \varnothing 50 mm

KIT POMPA IPG 1527153

Sollevatore pompa ed elevatore per fusti 180-220 kg
Dotato di disco pressatore per pompe per grasso con stelo F 2" G



CARATTERISTICHE TECNICHE GENERALI					
Altezza massima	Altezza minima	Pressione massima	Potenza di spinta	Per fusti	Viscosità
2802 mm	1802 mm	8 bar	4 bar - 450 kg	180-220 kg	200-500 ASTM (25°C)
			6 bar - 650 kg		
			8 bar - 870 kg		

Sollevatore pompa a due colonne ad azionamento pneumatico ed elevatore per grasso e sostanze viscosi.

Con la sua particolare valvola di regolazione a 3 vie, solleva o abbassa la pompa e il disco pressatore, migliorando il risultato di trasferimento per fusti da 180 a 220 kg (400 lb).

È particolarmente consigliato per l'uso con grassi e sostanze ad alta viscosità (da 200CPS a 500ASTM).

Il disco pressatore viene spinto verso il basso dai cilindri pneumatici pressurizzati, evitando interruzioni del flusso di grasso da parte di tasche d'aria alla base del grasso. Inoltre, consente di raccogliere tutto il grasso dalle pareti interne fino al fondo del fusto, l'aspirazione della pompa è assistita.

KIT POMPA IPG 3134590

Disco pressatore in alluminio con doppio anello in gomma \varnothing 585 mm per fusti 180-220 kg con flangia adattatore per stelo \varnothing 30 mm.

KIT POMPA IPG 3134591

Disco pressatore in alluminio con doppio anello in gomma \varnothing 585 mm per fusti 180-220 kg con flangia adattatore per stelo \varnothing 45 mm.

KIT POMPA IPG 3134592

Disco pressatore in alluminio con doppio anello in gomma \varnothing 585 mm per fusti 180-220 kg con flangia adattatore per stelo \varnothing 50 mm.

KIT POMPA IPG 3134593

Disco pressatore in alluminio con doppio anello in gomma \varnothing 585 mm per fusti 180-220 kg con flangia adattatore per stelo F 2" G.

Disco pressatore in fusione di alluminio per grassi e materiali viscosi con doppio anello in gomma \varnothing 585 mm per fusti da 180-220 kg adatti per pompe ad azionamento pneumatico. Dotato di valvola a sfera, valvola di rilascio e adattatore flangia.



KIT POMPA IPG 3134598

KIT POMPA PER GRASSO PNEUMATICA R50 180-220 KG

Composto da:

0234845	Pompa per grasso industriale R=50:1
1527162	Coperchio Ø 600 mm
1527170	Disco pressatore Ø 590 mm
1527188	Flessibile 2SC 3/8" lunghezza 4,0 m
1527172	Pistola con tubo flessibile + accoppiatore con triplo snodo F3/8"
1527030	Prolunga in acciaio zincato M3/8"G-F1/2"G

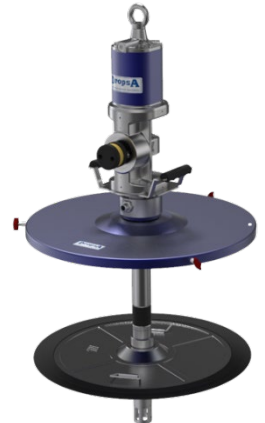
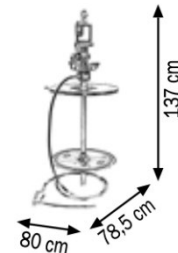

KIT POMPA IPG 3134599

KIT POMPA PER GRASSO PNEUMATICA CARRELLATA R50 180-220 KG

Composto da:

0234845	Pompa per grasso industriale R=50:1
1527182	Carrello con 4 ruote
1527162	Coperchio Ø 600 mm
1527170	Disco pressatore Ø 590 mm
1527188	Flessibile 2SC 3/8" lunghezza 4,0 m
1527172	Pistola con tubo flessibile + accoppiatore con triplo snodo F3/8"
1527030	Prolunga in acciaio zincato M3/8"G-F1/2"G

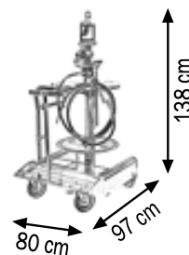

KIT POMPA IPG 3134600

KIT POMPA PER GRASSO PNEUMATICA CARRELLATA R50 180-220 KG

CON AVVOLGITUBO

Composto da:

0234845	Pompa per grasso industriale R=50:1
1527182	Carrello con 4 ruote
1527162	Coperchio Ø 600 mm
1527170	Disco pressatore Ø 590 mm
1527029	Flessibile 2SC 3/8" lunghezza 1,5 m
1527172	Pistola con tubo flessibile + accoppiatore con triplo snodo F3/8"
1527185	Avvolgitubo con flessibile 2SC 3/8" l 15,0 m
1527030	Prolunga in acciaio zincato M3/8"G-F1/2"G

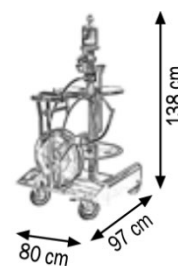

KIT POMPA IPG 3134601

Kit pompa per grasso industriale a muro per fusti 180-220 kg

Composto da:

0234845	Pompa per grasso industriale R=50:1
1527185	Avvolgitubo con flessibile 2SC 3/8" l 15,0 m
1527162	Coperchio Ø 600 mm
1527170	Disco pressatore Ø 590 mm
1527029	Flessibile 2SC 3/8" lunghezza 1,5 m
1527030	Collegamento in acciaio zincato M3/8"G-F1/2"G
1527172	Pistola con tubo flessibile + accoppiatore con triplo snodo F3/8"
1527178	Supporto raccogliocce

KIT POMPA IPG 3134602

Kit pompa per grasso industriale a muro per fusti 180-220 kg

Composto da:

0234845	Pompa per grasso industriale R=50:1
1527026	Avvolgitubo chiuso con flessibile 2SC 3/8" l 15,0 m
1527162	Coperchio Ø 600 mm
1527170	Disco pressatore Ø 590 mm
1527029	Flessibile 2SC 3/8" lunghezza 1,5 m
1527030	Collegamento in acciaio zincato M3/8"G-F1/2"G
1527172	Pistola con tubo flessibile + accoppiatore con triplo snodo F3/8"
1527025	Supporto raccogliocce

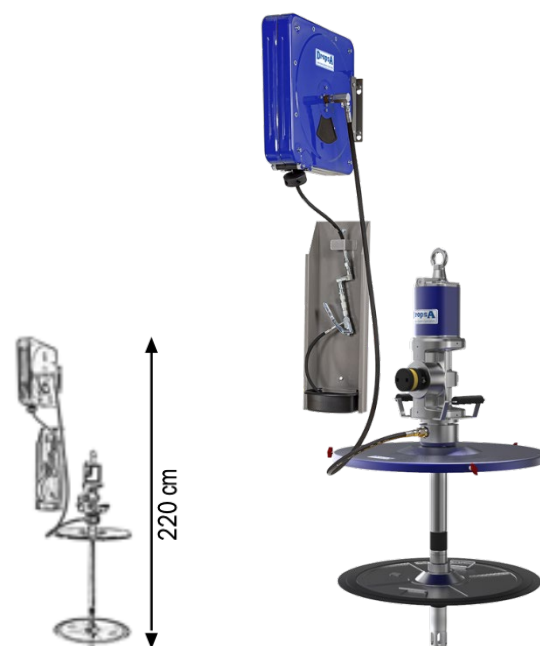
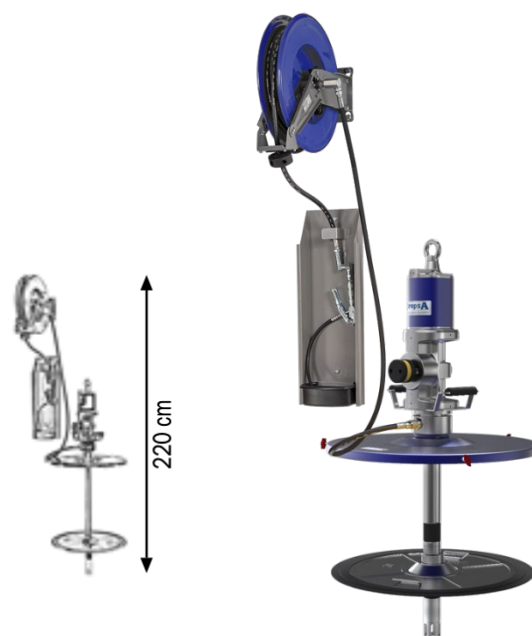

C2318PI WK 30/23

I prodotti DropsA possono essere acquistati presso le filiali DropsA e i distributori autorizzati. Visitare il sito Web www.dropsa.com/contact o scrivere all'indirizzo sales@dropsa.com

Informazioni sul distributore: