

## КОМПЛЕКТЫ ДЛЯ НАСОСОВ PPG 14-100



### КОМПЛЕКТЫ ДЛЯ НАСОСОВ PPG 3134606

Колесный комплект для консистентной смазки с пневмоприводом на 16 кг

Состоит из:

0234835	Насос консистентной смазки R=60:1
1527163	Следящая пластина Ø 220 мм
1527039	2SC 1/4" шланг F 1/4" – длина 4,0 м
1527171	Пистолет для консистентной смазки с шарнирным соединением
1527192	Колесный бак на 16 кг

### КОМПЛЕКТЫ НАСОСОВ PPG 3134607

Комплект консистентной смазки для барабанов 15 кг

Состоит из:

0234834	Насос консистентной смазки R=60:1
1527173	Погрузка-разгрузка
1527156	Крышка Ø 280 мм
1527164	Следящая пластина Ø 265 мм
1527039	2SC 1/4" шланг F 1/4" – длина 4,0 м
1527171	Пистолет для консистентной смазки с шарнирным соединением

### КОМПЛЕКТ ДЛЯ КОНСИСТЕНТНОЙ СМАЗКИ 3134608

Комплект консистентной смазки для барабанов 15 кг

Состоит из:

Номер детали 3134607, но без

Номер детали 1527156 Следящая пластина Ø 265 мм

### КОМПЛЕКТЫ ДЛЯ НАСОСОВ PPG 3134609

Комплект консистентной смазки для барабанов 18-30 кг

Состоит из:

0234835	Насос консистентной смазки R=60:1
1527173	Погрузка-разгрузка
1527157	Крышка Ø 320 мм
1527165	Следящая пластина Ø 310 мм
1527039	2SC 1/4" шланг F 1/4" – длина 4,0 м
1527171	Пистолет для консистентной смазки с шарнирным соединением

### КОМПЛЕКТ ДЛЯ КОНСИСТЕНТНОЙ СМАЗКИ 3134610

Колесный комплект консистентной смазки для барабанов 18–30 кг

Состоит из:

Номер детали 3134609, но без

Номер детали 1527165 Следящая пластина Ø 310 мм

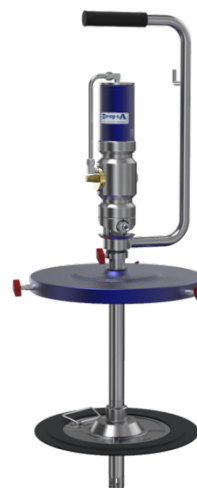
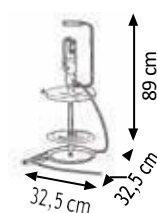
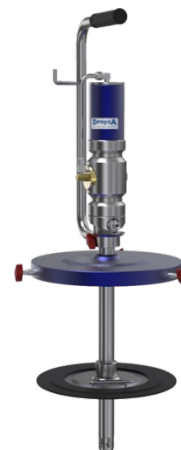
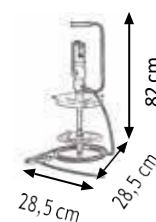
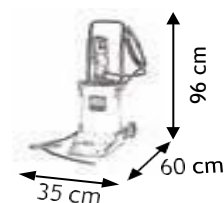

**КОМПЛЕКТЫ ДЛЯ НАСОСОВ PPG 3134611**

Комплект консистентной смазки для барабанов 50–60 кг

Состоит из:

0234836	Насос консистентной смазки R=60:1
1527160	Крышка Ø 420 мм
1527168	Следящая пластина Ø 400 мм
1527039	2SC 1/4" шланг F 1/4" – длина 4,0 м
1527171	Пистолет для консистентной смазки с шарнирным соединением

**КОМПЛЕКТ ДЛЯ КОНСИСТЕНТНОЙ СМАЗКИ 3134612**

Комплект консистентной смазки для барабанов 50–60 кг

Состоит из:

Номер детали 3134611, но с

Номер детали 0234838 Насос для смазки R=70:1

**КОМПЛЕКТ ДЛЯ КОНСИСТЕНТНОЙ СМАЗКИ 3134613**

Комплект консистентной смазки для барабанов 50–60 кг

Состоит из:

Номер детали 3134611, но с

Номер детали 0234840 Насос для смазки R=100:1

**КОМПЛЕКТЫ ДЛЯ НАСОСОВ PPG 3134614**

Комплект консистентной смазки для барабанов 180–220 кг

Состоит из:

0234837	Смазочный насос R=60:1
1527161	Крышка Ø 600 мм
1527169	Следящая пластина Ø 590 мм
1527039	2SC 1/4" шланг F 1/4" – длина 4,0 м
1527171	Пистолет консистентной смазки с шарнирным соединением

**КОМПЛЕКТ ДЛЯ СМАЗКИ 3134615**

Комплект консистентной смазки для барабанов 180–220 кг

Состоит из:

Номер детали 3134614, но с

Номер детали 0234839 Насос для смазки R=70:1

**КОМПЛЕКТ ДЛЯ СМАЗКИ 3134616**

Комплект консистентной смазки для барабанов 180–220 кг

Состоит из:

Номер детали 3134614, но с

Номер детали 0234841 Насос для смазки R=100:1

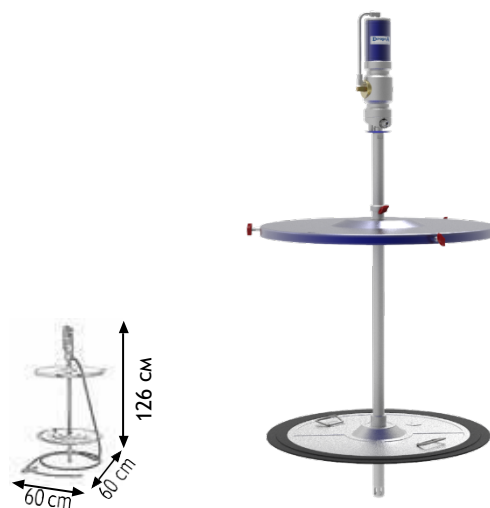
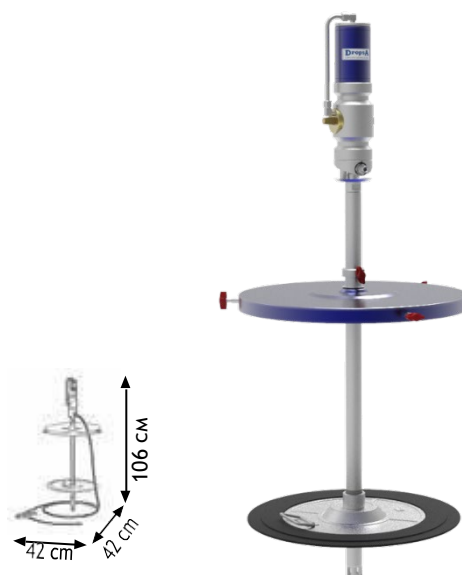

### КОМПЛЕКТЫ ДЛЯ НАСОСОВ PPG 3134617

Колесный комплект для консистентной смазки для барабанов 18–30 кг

Состоит из:

0234835	Насос консистентной смазки R=60:1
1527033	2-х колесная тележка
1527157	Крышка Ø 320 мм
1527165	Следящая пластина Ø 310 мм
1527039	2SC 1/4" шланг F 1/4" – длина 4,0 м
1527171	Пистолет консистентной смазки с шарнирным соединением

### КОМПЛЕКТ ДЛЯ КОНСИСТЕНТНОЙ СМАЗКИ 3134618

Колесный комплект для консистентной смазки для барабанов 18–30 кг

Состоит из:

Номер детали 3134617, но без

Номер детали 1527165 Следящая пластина Ø 310 мм

### КОМПЛЕКТЫ ДЛЯ НАСОСОВ PPG 3134619

Колесный комплект для консистентной смазки для барабанов 25–30 кг

Состоит из:

0234835	Насос консистентной смазки R=60:1
1527033	2-х колесная тележка
1527158	Крышка Ø 350 мм
1527166	Следящая пластина Ø 340 мм
1527039	2SC 1/4" шланг F 1/4" – длина 4,0 м
1527171	Пистолет для консистентной смазки с шарнирным соединением

### КОМПЛЕКТЫ ДЛЯ НАСОСОВ PPG 3134620

Колесный комплект для консистентной смазки для барабанов 18–30 кг

Состоит из:

0234835	Насос консистентной смазки R=60:1
1527031	2-х колесная пневматическая тележка
1527157	Крышка Ø 320 мм
1527165	Следящая пластина Ø 310 мм
1527039	2SC 1/4" шланг F 1/4" – длина 4,0 м
1527171	Пистолет для консистентной смазки с шарнирным соединением

### КОМПЛЕКТ ДЛЯ КОНСИСТЕНТНОЙ СМАЗКИ 3134621

Колесный комплект консистентной смазки для барабанов 25–30 кг

Состоит из:

Номер детали 3134620, но с

Номер детали 1527158 Следящая пластина Ø 350 мм

Номер детали 1527166 Следящая пластина Ø 340 мм

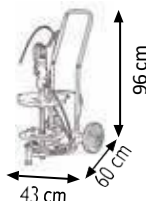
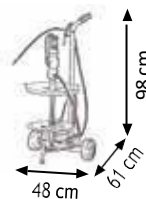

### КОМПЛЕКТЫ ДЛЯ НАСОСОВ PPG 3134622

Колесный комплект для консистентной смазки для барабанов 50–60 кг

Состоит из:

0234836	Насос консистентной смазки R=60:1
1527032	2-х колесная пневматическая тележка
1527159	Крышка Ø 395 мм
1527167	Следящая пластина Ø 370 мм
1527039	2SC 1/4" шланг F 1/4" – длина 4,0 м
1527171	Пистолет консистентной смазки с шарнирным соединением

### КОМПЛЕКТ ДЛЯ КОНСИСТЕНТНОЙ СМАЗКИ 3134623

Колесный комплект консистентной смазки для барабанов 50–60 кг

Состоит из

Номер детали 3134622, но без:

Номер детали 1527167 Следящая пластина Ø 370 мм

### НАСОС PPG 3134624

Колесный комплект для консистентной смазки для барабанов 50–60 кг

Состоит из:

0234836	Насос консистентной смазки R=60:1
1527032	2-х колесная пневматическая тележка
1527160	Крышка Ø 420 мм
1527168	Следящая пластина Ø 400 мм
1527039	2SC 1/4" шланг F 1/4" – длина 4,0 м
1527171	Пистолет консистентной смазки с шарнирным соединением

### КОМПЛЕКТ ДЛЯ КОНСИСТЕНТНОЙ СМАЗКИ 3134625

Колесный комплект для консистентной смазки для барабанов 50–60 кг

Состоит из

Номер детали 3134624, но без:

Номер детали 1527168 Следящая пластина Ø 400 мм

### НАСОС PPG 3134626

Колесный комплект консистентной смазки для барабанов 50–60 кг

Состоит из:

0234836	Смазочный насос R=60:1
1527034	4х-колесная тележка
1527160	Крышка Ø 420 мм
1527168	Следящая пластина Ø 400 мм
1527039	2SC 1/4" шланг F 1/4" – длина 4,0 м
1527171	Пистолет для консистентной смазки с шарнирным соединением

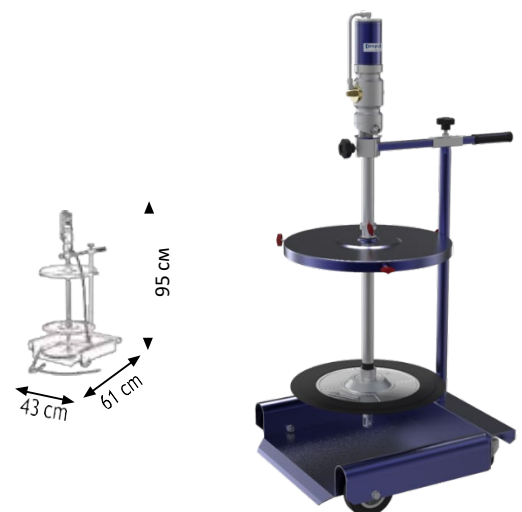
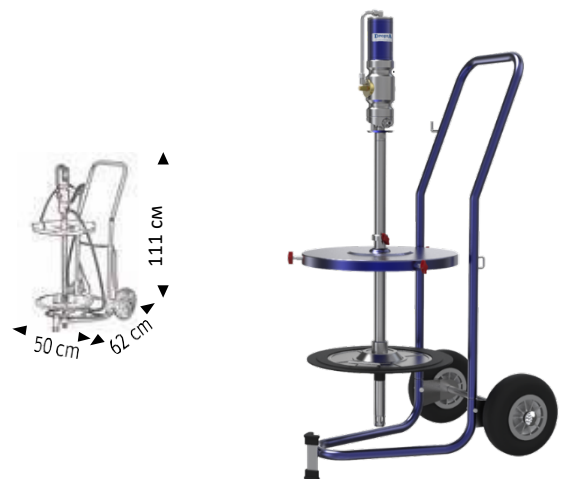

### КОМПЛЕКТЫ НАСОСОВ PPG 3134627

Колесный комплект для консистентной смазки для барабанов 180–220 кг

Состоит из:

0234837	Насос консистентной смазки R=60:1
1527181	4-х колесная тележка
1527161	Крышка Ø 600 мм
1527169	Следящая пластина Ø 590 мм
1527039	2SC 1/4" шланг F 1/4" – длина 4,0 м
1527171	Пистолет для консистентной смазки с шарнирным соединением

### КОМПЛЕКТЫ НАСОСОВ PPG 3134628

Колесный комплект для консистентной смазки для барабанов 180–220 кг

Состоит из:

0234837	Насос консистентной смазки R=60:1
1527182	4-х колесная тележка
1527161	Крышка Ø 600 мм
1527169	Следящая пластина Ø 590 мм
1527039	2SC 1/4" шланг – длина 4,0 м
1527083	Пистолет с гибкой трубкой и фитингом с тройным шарнирным соединением

### КОМПЛЕКТЫ НАСОСОВ PPG 3134629

Колесный комплект консистентной смазки для барабанов 180–220 кг с катушкой для шланга

Состоит из:

0234837	Насос консистентной смазки R=60:1
1527182	4-х колесная тележка
1527161	Крышка Ø 600 мм
1527169	Следящая пластина Ø 590 мм
1527039	2SC 1/4" шланг – длина 1,5 м
1527083	Пистолет с гибкой трубкой и фитингом с тройным шарнирным соединением
1527183	Катушка для шланга с 2SC 1/4" шланг 10,0 м

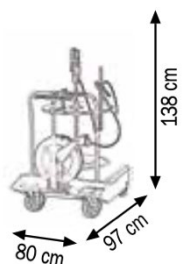
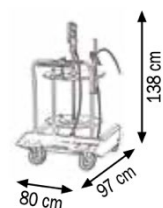



### КОМПЛЕКТЫ ДЛЯ НАСОСОВ PPG 3134630

Колесный комплект консистентной смазки для барабанов 180–220 кг

Состоит из:

0234837	Насос консистентной смазки R=60:1
1527183	Катушка для шланга с 2SC 1/4" шланг 10,0 м
1527161	Крышка Ø 600 мм
1527169	Следящая пластина Ø 590 мм
1527039	2SC 1/4" шланг – длина 1,5 м
1527083	Пистолет с гибкой трубкой и фитингом с тройным шарнирным соединением

### КОМПЛЕКТ ДЛЯ СМАЗКИ 3134631

Настенный комплект консистентной смазки для барабанов 180–220 кг

Состоит из:

Номер детали 3134630, но с

Номер детали 1527184

Катушка для шланга с 2SC 1/4" шланг 15,0 м

### КОМПЛЕКТЫ ДЛЯ НАСОСОВ PPG 3134632

Настенный комплект консистентной смазки для барабанов 180–220 кг

Состоит из:

0234837	Насос консистентной смазки R=60:1
1527035	Закрывающаяся катушка для шланга с 2SC 1/4" шланг 10,0 м
1527161	Крышка Ø 600 мм
1527169	Следящая пластина Ø 590 мм
1527039	2SC 1/4" шланг – длина 1,5 м
1527083	Пистолет с гибкой трубкой и фитингом с тройным шарнирным соединением

### КОМПЛЕКТ ДЛЯ СМАЗКИ 3134633

Настенный комплект консистентной смазки для барабанов 180–220 кг

Состоит из:

Номер детали 3134632, но с

Номер детали 1527036

Закрывающаяся катушка для шланга с 2SC 1/4" шланг 15,0 м

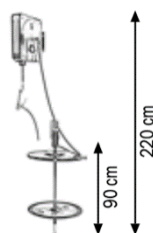
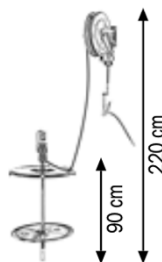

### КОМПЛЕКТЫ ДЛЯ НАСОСОВ PPG 3134634

Комплект для переноса смазки для барабанов 18-30 кг

Состоит из:

0234842	Пневматический насос для консистентной смазки R=14:1
1527173	Погрузка/разгрузка
1527157	Крышка Ø 320 мм
1527165	Следящая пластина Ø 310 мм
1527188	1SC 1/2" шланг Дл.4,0 м
1527037	Шаровой клапан F-F 1/2"
1527038	Стальной оц. ниппель М 1/2" BSP-М 1/4" BSP
1527190	Быстроразъемная муфта F 1/4"
1527191	Быстроразъемная муфта М 1/4"

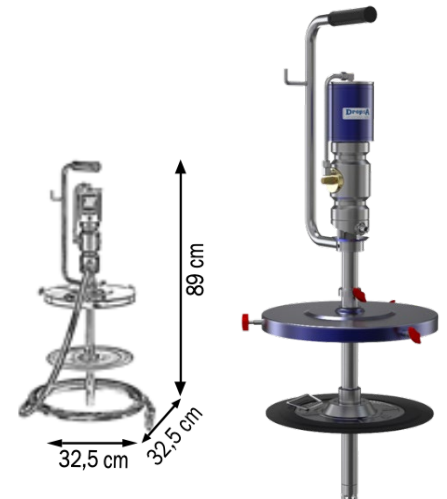

### КОМПЛЕКТЫ ДЛЯ НАСОСОВ PPG 3134635

Комплект для переноса смазки для барабанов 50-60 кг

Состоит из:

0234843	Пневматический насос для консистентной смазки R=14:1
1527160	Крышка Ø 420 мм
1527168	Следящая пластина Ø 400 мм
1527188	1SC 1/2" шланг Дл.4,0 м
1527037	Шаровой клапан F-F 1/2"
1527038	Стальной оц. ниппель М 1/2" BSP-М 1/4" BSP
1527190	Быстроразъемная муфта F 1/4"
1527191	Быстроразъемная муфта М 1/4"

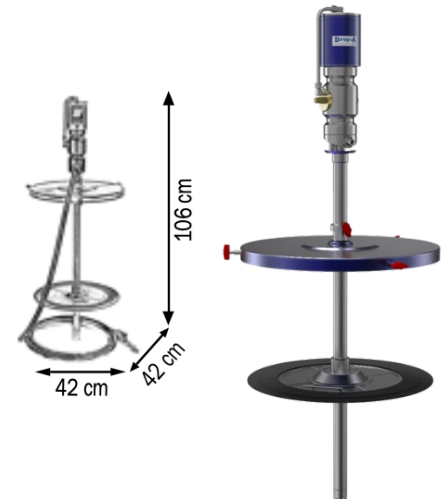

### КОМПЛЕКТЫ ДЛЯ НАСОСОВ PPG 3134636

Комплект для переноса смазки для барабанов 180-220 кг

Состоит из:

0234844	Пневматический насос для консистентной смазки R=14:1
1527161	Крышка Ø 600 мм
1527169	Следящая пластина Ø 590 мм
1527188	1SC 1/2" шланг Дл.4,0 м
1527037	Шаровой клапан F-F 1/2"
1527038	Стальной оц. ниппель М 1/2" BSP-М 1/4" BSP
1527190	Быстроразъемная муфта F 1/4"
1527191	Быстроразъемная муфта М 1/4"

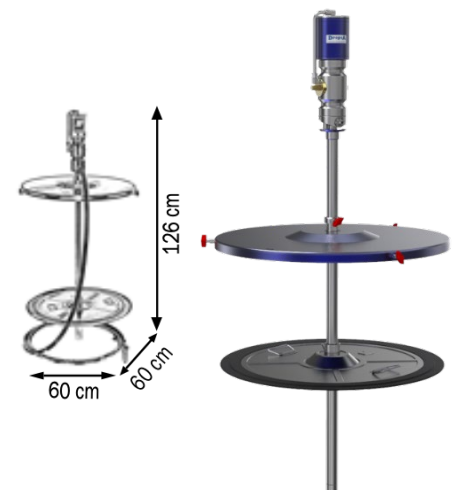



### КОМПЛЕКТЫ ДЛЯ НАСОСОВ PPG 3134640

Комплект распылителя консистентной смазки для барабанов 18-30 кг

Состоит из:

0234835	Пневматический насос для консистентной смазки R=60:1
1527176	Регулятор давления с соединениями
1527173	Погрузка-разгрузка
1527157	Крышка Ø 320 мм
1527165	Следящая пластина Ø 310 мм
1527189	Комплект резиновых шлангов 2SC 1/4"+R6 5/16" с оплеткой 5,0 м
1527174	Пистолет-распылитель консистентной смазки F/160 SP HPS 2,2
1527175	Комплект насадок к пистолету-распылителю HPS 1,9

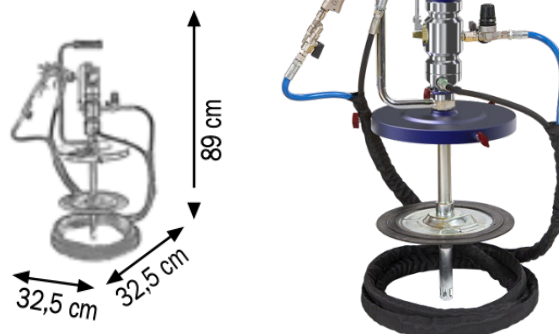

### КОМПЛЕКТЫ ДЛЯ НАСОСОВ PPG 3134641

Комплект распылителя консистентной смазки для барабанов 50-60 кг

Состоит из:

0234836	Пневматический насос для консистентной смазки R=60:1
1527176	Регулятор давления с соединениями
1527160	Крышка Ø 420 мм
1527168	Следящая пластина Ø 400 мм
1527189	Комплект резиновых шлангов 2SC 1/4"+R6 5/16" с оплеткой 5,0 м
1527174	Пистолет-распылитель консистентной смазки F/160 SP HPS 2,2
1527175	Комплект насадок к пистолету-распылителю HPS 1,9

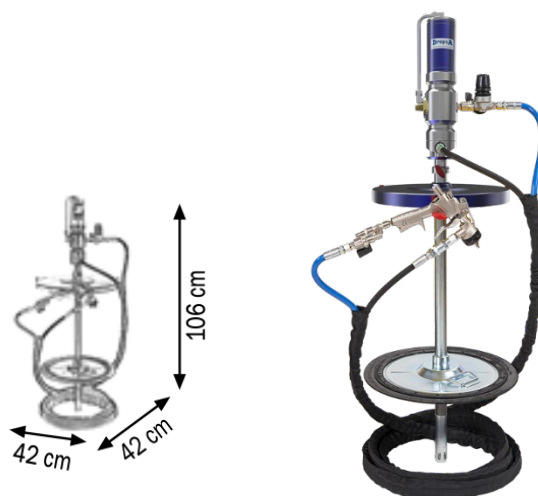

### КОМПЛЕКТЫ ДЛЯ НАСОСОВ PPG 3134642

Комплект распылителя консистентной смазки для барабанов 180-220 кг

Состоит из:

3134642	Пневматический насос для консистентной смазки R=60:1
1527176	Регулятор давления с соединениями
1527161	Крышка Ø 600 мм
1527169	Следящая пластина Ø 590 мм
1527189	Комплект резиновых шлангов 2SC 1/4"+R6 5/16" с оплеткой 5,0 м
1527174	Пистолет-распылитель консистентной смазки F/160 SP HPS 2,2
1527175	Комплект насадок к пистолету-распылителю HPS 1,9

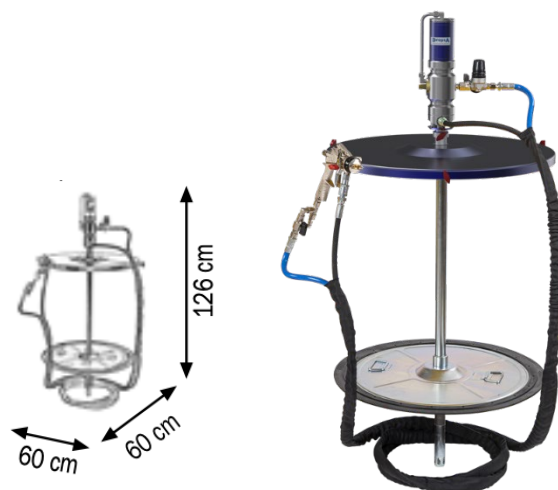

Это оборудование предназначено для распыления консистентной смазки на большие поверхности в качестве защиты. Применяется в следующих областях: военно-морской, промышленной, строительной.

В этом оборудовании используется инновационная технология, сочетающая в себе высокое давление насоса и пистолет, распыляющий смазку с вязкостью до NLGI 2.

**КОМПЛЕКТЫ ДЛЯ НАСОСОВ PPG 3134637**

Комплект распылителя для смазки для барабанов 18-30 кг  
Состоит из:

0234842	Пневматический насос для консистентной смазки R=14:1
1527031	Тележка с 2 пневматическими колесами
1527157	Крышка Ø 320 мм
1527165	Следящая пластина Ø 310 мм
1527188	1SC 1/2" шланг Дл.4,0 м
1527037	Шаровой клапан F-F 1/2"
1527038	Стальной оц. ниппель М 1/2" BSP-М 1/4" BSP
1527190	Быстроразъемная муфта F 1/4"
1527191	Быстроразъемная муфта М 1/4"

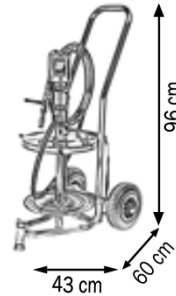

**КОМПЛЕКТЫ ДЛЯ НАСОСОВ PPG 3134638**

Комплект распылителя для смазки для барабанов 50-60 кг  
Состоит из:

0234843	Пневматический насос для консистентной смазки R=14:1
1527032	Тележка с 2 пневматическими колесами
1527160	Крышка Ø 420 мм
1527168	Следящая пластина Ø 400 мм
1527188	1SC 1/2" шланг Дл.4,0 м
1527037	Шаровой клапан F-F 1/2"
1527038	Стальной оц. ниппель М 1/2" BSP-М 1/4" BSP
1527190	Быстроразъемная муфта F 1/4"
1527191	Быстроразъемная муфта М 1/4"

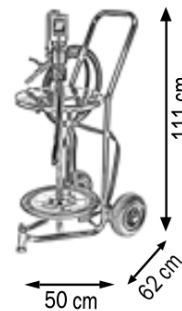

**КОМПЛЕКТЫ ДЛЯ НАСОСОВ PPG 3134639**

Комплект распылителя для смазки для барабанов 180-220 кг  
Состоит из:

0234844	Пневматический насос для консистентной смазки R=14:1
1527181	Тележка с 4 колесами
1527161	Крышка Ø 600 мм
1527169	Следящая пластина Ø 590 мм
1527188	1SC 1/2" шланг Дл.4,0 м
1527037	Шаровой клапан F-F 1/2"
1527038	Стальной оц. ниппель М 1/2" BSP-М 1/4" BSP
1527190	Быстроразъемная муфта F 1/4"
1527191	Быстроразъемная муфта М 1/4"

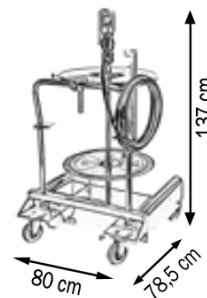

**КОМПЛЕКТЫ ДЛЯ НАСОСОВ PPG 3134643**

Комплект распылителя консистентной смазки для барабанов 18-30 кг  
Состоит из:

0234835	Пневматический насос для консистентной смазки R=60:1
1527176	Регулятор давления с соединениями
1527031	Тележка с 2 пневматическими колесами
1527157	Крышка Ø 320 мм
1527165	Следящая пластина Ø 310 мм
1527189	Комплект резиновых шлангов 2SC 1/4" +R6 5/16" с оплеткой 5,0 м
1527174	Пистолет-распылитель консистентной смазки F/160 SP HPS 2,2
1527175	Комплект насадок к пистолету-распылителю HPS 1,9

**КОМПЛЕКТЫ ДЛЯ НАСОСОВ PPG 3134644**

Комплект распылителя для смазки для барабанов 50-60кг:

0234836	Пневматический насос для консистентной смазки R=60:1
1527176	Регулятор давления с соединениями
1527032	Тележка с 2 пневматическими колесами
1527160	Крышка Ø 420 мм
1527168	Следящая пластина Ø 400 мм
1527189	Комплект резиновых шлангов 2SC 1/4" +R6 5/16" с оплеткой 5,0 м
1527174	Пистолет-распылитель консистентной смазки F/160 SP HPS 2,2
1527175	Комплект насадок к пистолету-распылителю HPS 1,9

**КОМПЛЕКТЫ ДЛЯ НАСОСОВ PPG 3134645**

Комплект распылителя для смазки для барабанов 180-220 кг  
Состоит из:

0234836	Пневматический насос для консистентной смазки R=60:1
1527176	Регулятор давления с соединениями
1527181	4-х колесная тележка
1527161	Крышка Ø 600 мм
1527169	Следящая пластина Ø 590 мм
1527189	Комплект резиновых шлангов 2SC 1/4" +R6 5/16" с оплеткой 5,0 м
1527174	Пистолет-распылитель консистентной смазки F/160 SP HPS 2,2
1527175	Комплект насадок к пистолету-распылителю HPS 1,9

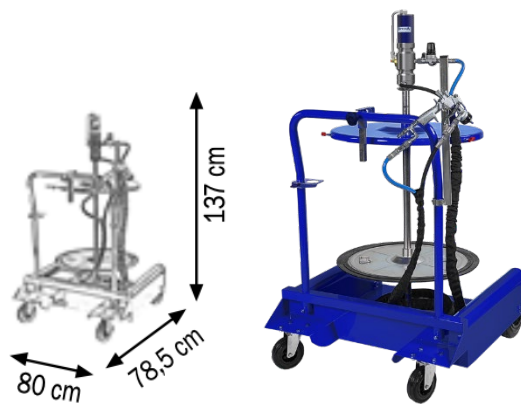
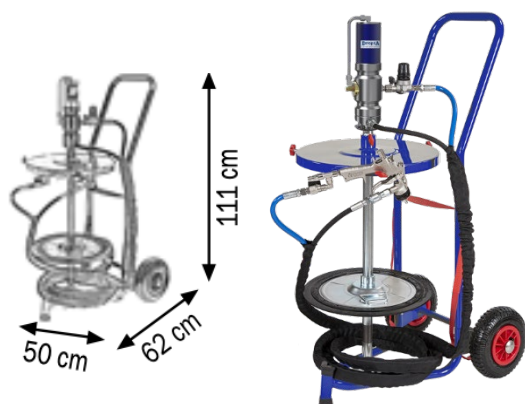
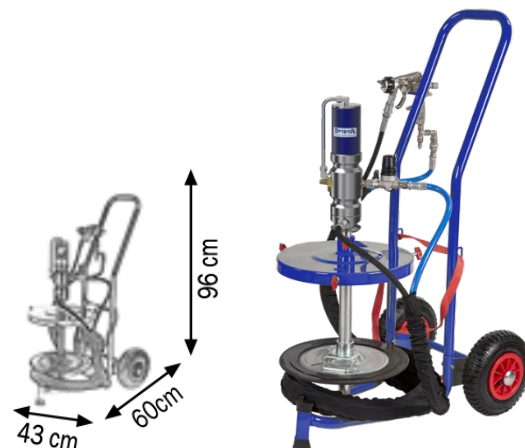

Это оборудование предназначено для распыления консистентной смазки на большие поверхности в качестве защиты. Применяется в следующих областях: военно-морской, промышленной, строительной.

В этом оборудовании используется инновационная технология, сочетающая в себе высокое давление насоса и пистолет, распыляющий смазку с вязкостью до NLGI 2.

**C2323PR WK 30/23**

Продукцию компании DropsA можно приобрести в филиалах компании Dropsa и у официальных дистрибьюторов. Перейдите по ссылке [www.dropsa.com/contact](http://www.dropsa.com/contact)

Информация о дистрибьюторе: