

DropsA

Lubrication systems specialists

MARINE ET OFFSHORE

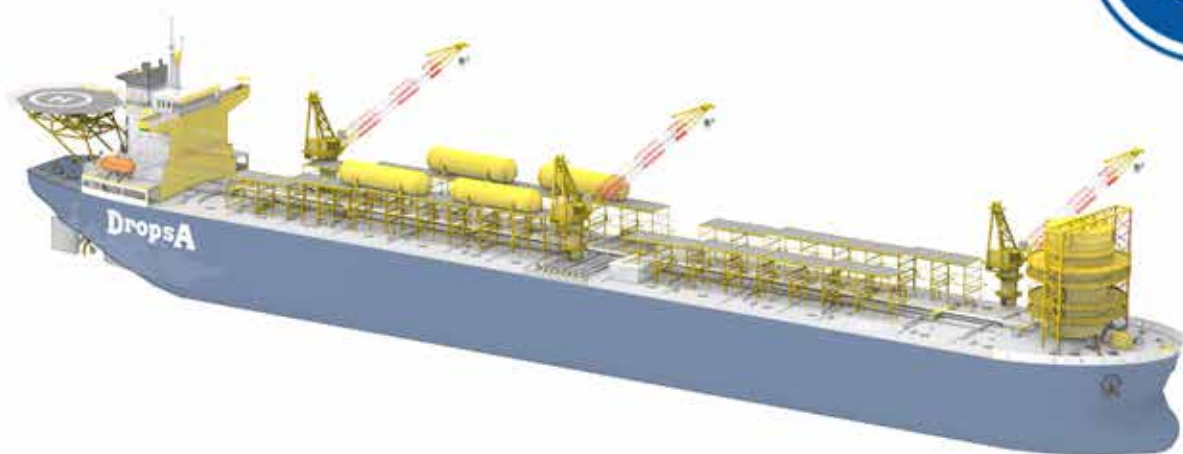



SCHÉMA TYPE



La tourelle du FPSO permet au navire de tourner sur 360° autour du point de pivotement. La tourelle a besoin de gros roulements (jusqu'à 8 mètres de diamètre) ou d'un cylindre (jusqu'à 20 mètres) qui est maintenu en place par des bogies. Les roulements et les bogies doivent être lubrifiés pour assurer la fiabilité nécessaire pour répondre aux charges de travail croissantes requises. DropsA a conçu des systèmes de lubrification conformes aux spécifications requises par le secteur Oil & Gas (principalement celles atex).



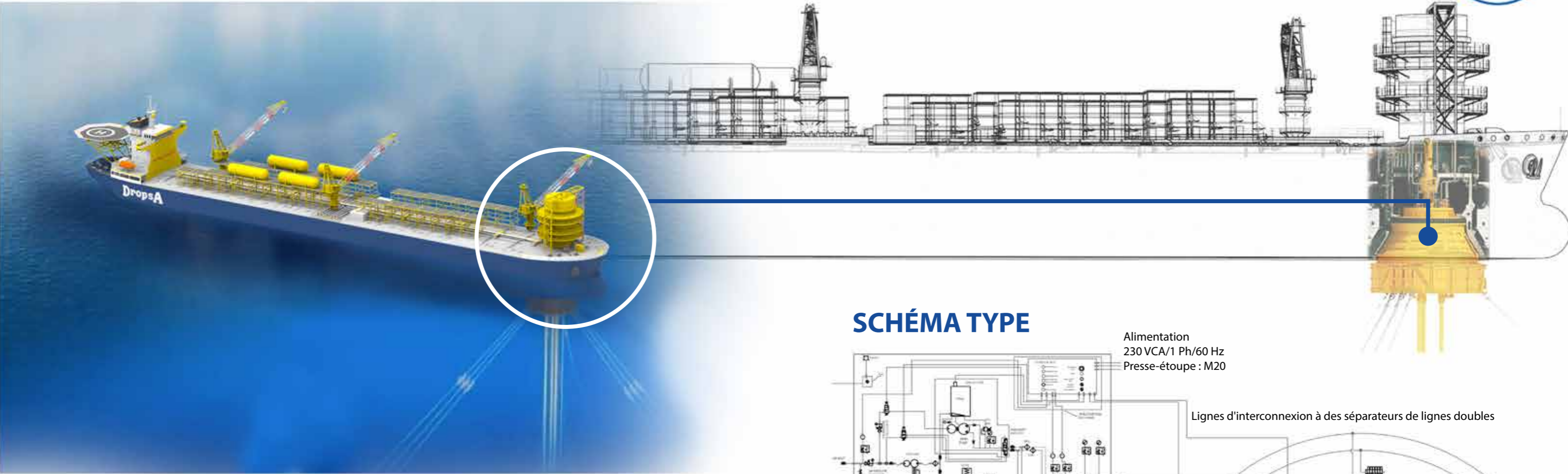
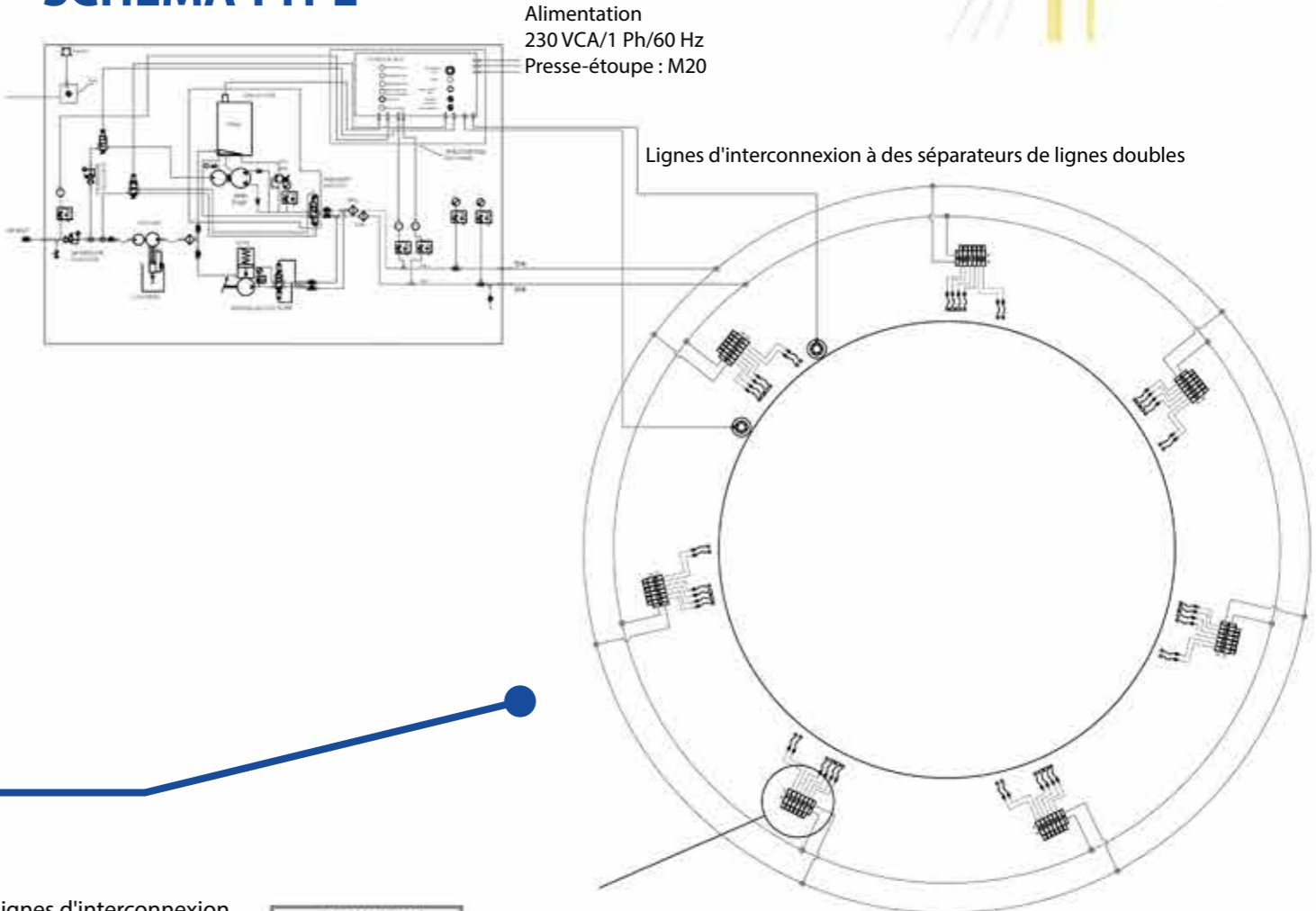
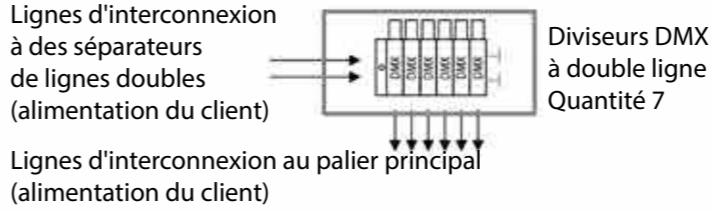
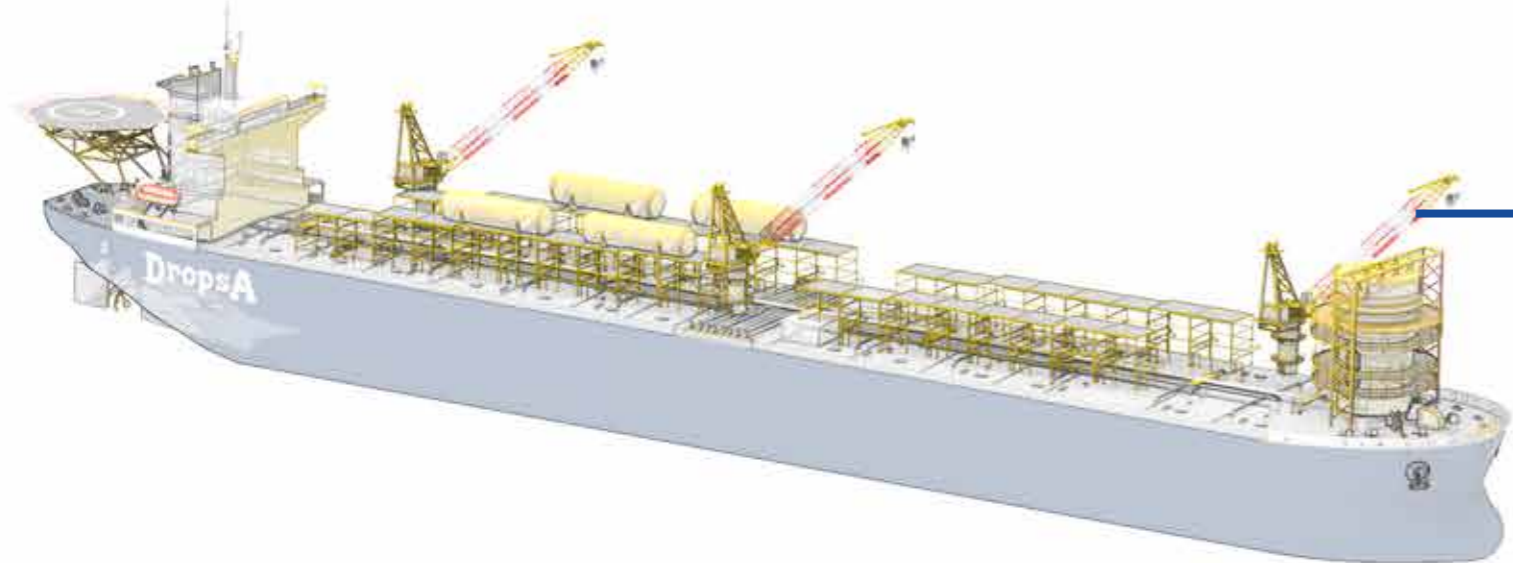
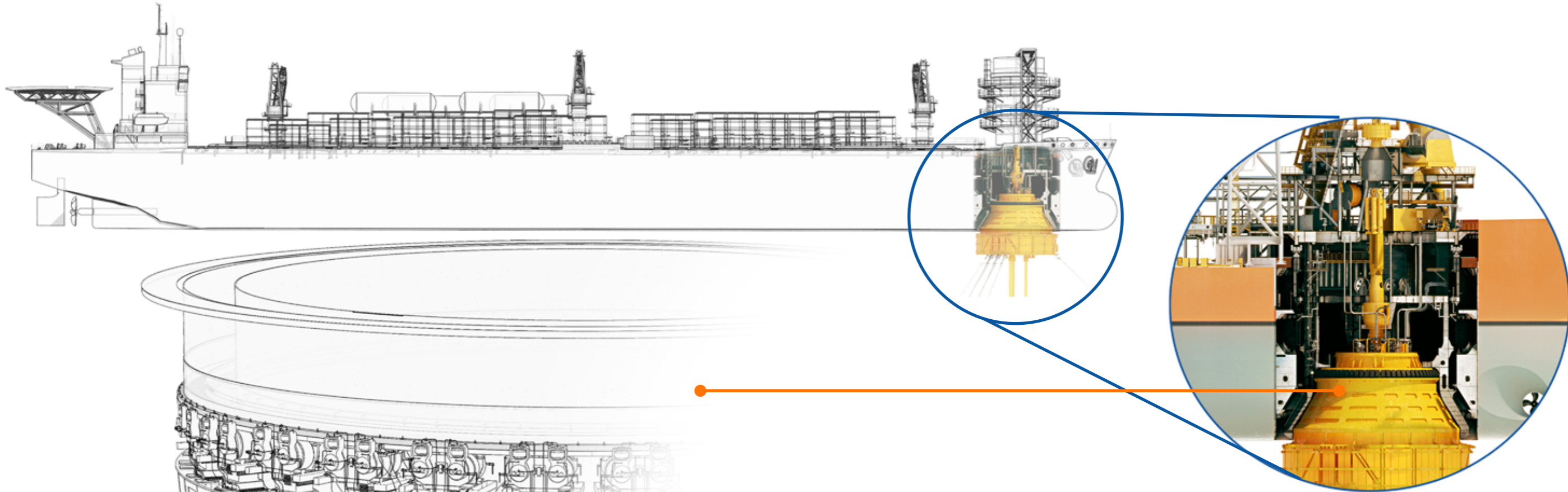

Roue radiale

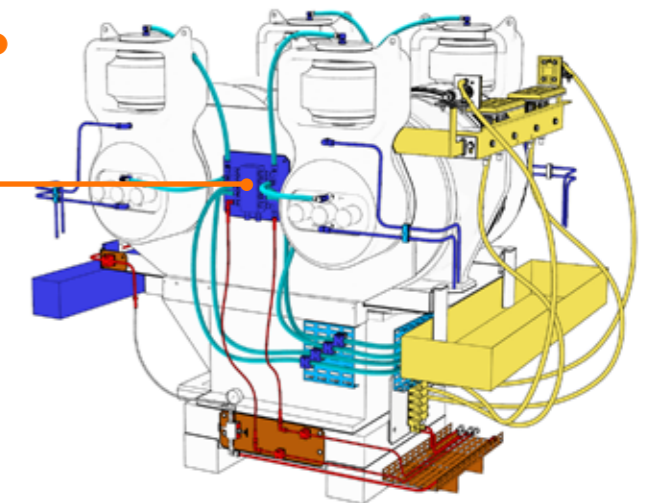

Diviseurs à double ligne - type DMX

Le type de ligne double est la solution idéale pour la lubrification du système d'amarrage de la tourelle. La distribution est basée sur le concept de double ligne qui fournit une méthode d'injection de graisse simple mais très fiable qui peut faire face à de nombreuses conditions défavorables rencontrées sur ce type de système, telles que la contre-pression variable, les variations de température qui affectent ensuite la viscosité effective de la graisse à la température de fonctionnement.

Armoire de graissage

L'armoire de graissage principale comprend une pompe à graisse pneumatique Sumo, une pompe de remplissage et une pompe manuelle à l'intérieur de l'armoire qui fournit le débit et la pression de la graisse afin d'actionner les vannes de division à double conduite pour distribuer la graisse de manière égale aux points situés sur le support de roulement via les diviseurs à double conduite et les applicateurs de graisse DropsA : la pompe met sous pression la première conduite principale et la seconde fournit donc le lubrifiant à l'élément de dosage à double conduite - diviseurs DMX.



Point de connexion

Applicateur de graisse pour roue

Applicateur de graisse axial

Plateau d'égouttage

Diviseur de graisse

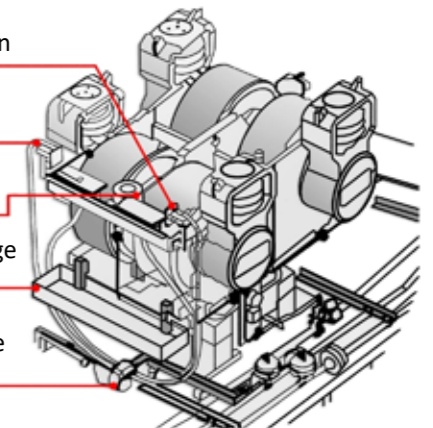

Lubrification automatique: optimisation des couts et des temps de travail



L'utilisation de systèmes de lubrification est encore plus indispensable pour le bon fonctionnement des machines lorsqu'elles fonctionnent dans des conditions environnementales difficiles, comme celles de l'Offshore. L'installation d'un système de lubrification automatique permet de réduire les temps d'arrêt de la machine et permet de contrôler la consommation de lubrifiant et d'augmenter la durée de vie des roulements, des chaînes et des engrenages. Grâce à ses nombreuses années d'expérience et à un réseau capillaire d'agences et de revendeurs dans le monde entier, DropsA apporte des solutions spécifiques à chaque besoin et suit le client depuis la définition du projet jusqu'à l'installation et l'assistance après-vente.

DropsA

Depuis 1946, DropsA produit des systèmes et des composants pour la lubrification centralisée, développant continuellement de nouveaux produits et des brevets qui ont contribué à rendre le secteur de la lubrification plus innovant et compétitif dans le monde entier.

DropsA propose un large éventail de produits capables de maximiser la rentabilité et la productivité de vos machines, car dotés des dernières technologies en matière de systèmes, de fonctionnement et de composants. Grâce à ses filiales et circuits de distribution spécialisés, DropsA est capable de répondre rapidement aux clients et de leur fournir une assistance au niveau local et mondial, tout en assurant les mêmes normes de qualité élevées dans le monde entier.



La production de DropsA

Les usines de production, de transformation et d'assemblage automatisés, implantées sur le site principal près de Milan, sont équipées d'un système avancé de contrôle de la qualité et de la traçabilité du produit, afin d'assurer aussi bien un traitement hautement efficace qu'un assemblage des produits reflétant scrupuleusement les caractéristiques techniques de ces derniers. Des investissements continus dans tous les domaines de la conception, de l'ingénierie et de la fabrication garantissent une progression constante du niveau de fiabilité desdits produits.



Solution de lubrification DropsA

- 

LUBRIFICATION TOTALE PERDU
- 

LUBRIFICATION À LA GRAISSE
- 

LUBRIFICATION AIR/HUILE
- 

LUBRIFICATION À RECIRCULATION D'HUILE
- 

LUBRIFICATION MINIMALE

DropsA

Lubrication systems specialists

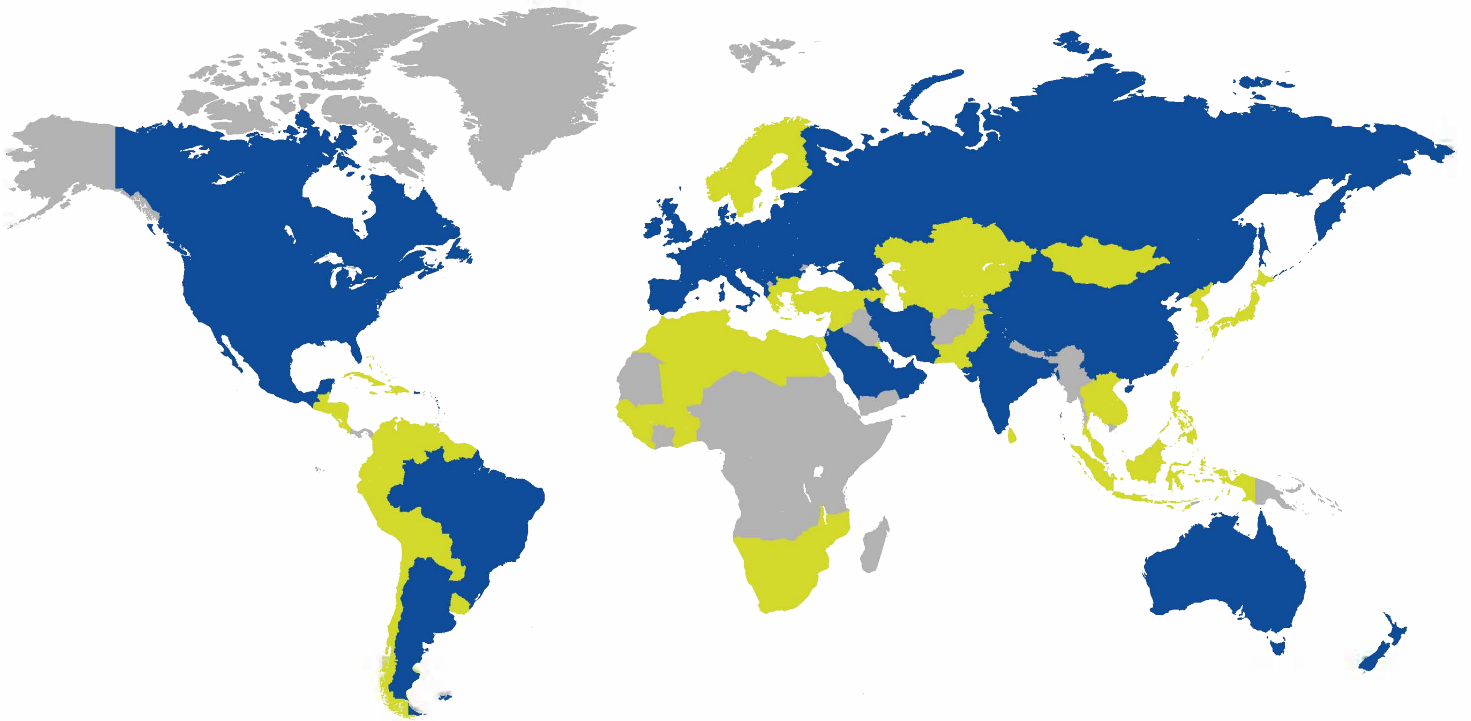

@DropsA #LubricationSystems #Solutions #Innovation #Technology